



LE CHAUFFAGE AU BOIS SELON INVICTA



UN AUTRE ART
de vivre...



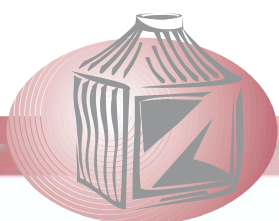

Foyers

Pages **6 à 28**

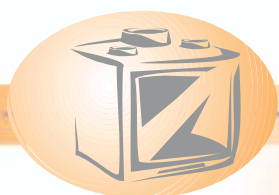

Inserts

Pages **29 à 34**



Spécifiques

Page **35**



Accessoires

Pages **36 à 39**

Chaque jour



INVICTA, fabricant Français :
Sur ses 4 sites au coeur des Ardennes,
notre fonderie développe depuis 1926 son
savoir-faire dans la fabrication des appareils de
chauffage au bois, pour s'imposer aujourd'hui
comme le 1er fabricant européen.

INVICTA maîtrise en interne
100% du process de fabrication : bureaux
d'études et de design, laboratoire, fonderie,
traitements de surface,...

Concevant et fabriquant
la plus large collection d'appareils au bois,
INVICTA imagine déjà vos appareils
de demain...



nous maîtrisons le feu pour votre confort...

Nos appareils sont conçus pour

Qualité des matériaux

Fabrication Française

Un **corps de chauffe tout en fonte**. Ce matériau par sa nature est idéal pour les appareils de chauffage, il emmagasine et **accumule la chaleur** pour la restituer ensuite. L'assemblage des différentes pièces se fait en usine par vis et écrous ou tirants. L'étanchéité est assurée par du mastic réfractaire.

Les composants (joints de porte, tampons de vitre, carton céramique) sont **sans amiante**.

La **vitre en vitrocéramique résiste à 750°C**. Elle ne peut en aucun cas se casser ou se fendre sous l'effet de la chaleur puisqu'elle a un coefficient de dilatation de 0.

Pièces d'usure amovibles



Toutes les pièces en contact direct avec le feu sont **amovibles** :

- **plaque de fond, chenet, déflecteur, grille foyère.**

Elles pourront donc être changées facilement en cas d'usure, auprès de notre service après vente.

Fiabilité

Tous nos appareils sont préalablement testés dans un **laboratoire autorisé**, et ce n'est qu'après ces vérifications et tests minutieux que celui-ci délivre le certificat de conformité aux normes et à la conformité aux exigences de sécurité du décret n°93-1185 du 22 Octobre 1993.

Bien entendu, tous les appareils INVICTA sont conformes à la norme chauffage **EN 13229**. Les inserts équipés de turbines sont en plus conformes à la réglementation CE. Le laboratoire a été le premier à obtenir l'**autorisation pour les essais en EN 13229** et est en cours d'accréditation COFRAC



Sécurité

Une **notice d'installation**, d'utilisation et d'entretien très complète et très explicite, vous permet de savoir exactement ce qu'il faut faire pour votre totale sécurité conformément aux réglementations et D.T.U. Toutefois si vous avez besoin d'informations complémentaires pour réaliser une bonne installation, vous pouvez faire appel à un installateur.



durer :

Tout Fonte

Performance énergétique

Tout en fonte, avec une surface d'échange exceptionnelle, nos appareils sont parmi les plus puissants. Par sa nature la fonte est le matériau idéal pour les appareils de chauffage, il emmagasine et restitue la chaleur.



La puissance nominale, exprimée en kW, représente la vraie puissance obtenue par l'utilisateur en allure de chauffe normale.

A la création d'un nouvel appareil par le service recherche et développement d'INVICTA, la puissance est étalonnée dans un laboratoire d'essai autorisé.

14 kW
15 kW
16 kW

Information consommateur

Une plaque rivetée derrière le tiroir de l'appareil donne toutes les caractéristiques du produit.

p.5

Une charte qualité

Pourquoi la charte FLAMME VERTE ?

Pour l'environnement.

Le bois est une source d'énergie renouvelable qui se substitue aux énergies fossiles dont les ressources sont limitées (pétrole, gaz, charbon). L'utilisation du bois énergie contribue ainsi fortement à la lutte contre le réchauffement climatique (effet de serre) puisque, à la différence des énergies fossiles, elle recycle dans l'atmosphère le gaz carbonique absorbé par les forêts.

Le bois énergie constitue en outre une excellente valorisation des sous-produits et déchets de la filière bois.

Enfin, cette ressource participe à la gestion rationnelle de nos forêts et donc à la qualité des paysages et au maintien des équilibres hydrologiques et climatiques.



La plus grande gamme d'appareils donnant accès au crédit d'impôt...
...Renseignez-vous vite!

Crédit d'impôts
40%

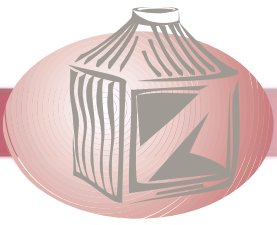

840 Vertical

Référence : 6550 - 44

Garantie
5 ans*

p.6

CONTINU



Puissance calorifique nominale : **16 kw**
Utilisation de bûches d'une longueur de 50 cm
Départ des fumées sur le dessus par une buse de diamètre 230 mm
Dépression nécessaire dans le conduit de fumées de 12 à 14 pascals



EN 13229



* Voir conditions d'application dans la notice de l'appareil

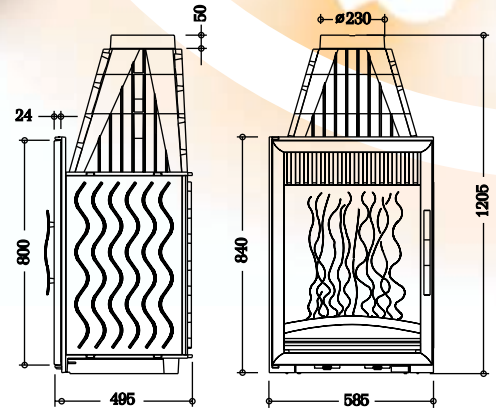

LES PLUS PRODUITS

"Clip-tec" : système exclusif de fermeture de porte pour le modèle VERTICAL.

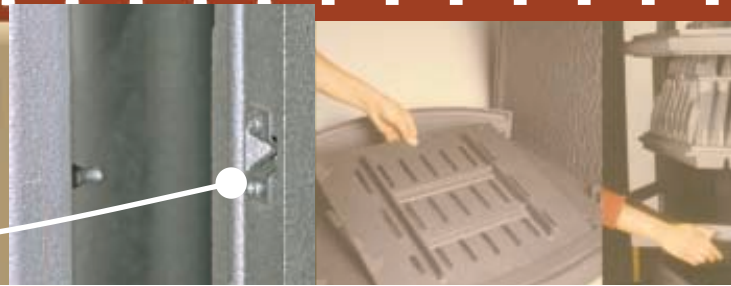

720 Vertical

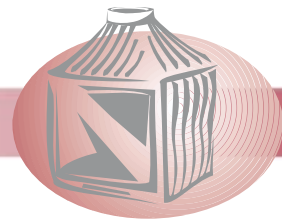

Référence : 6540 - 44



Garantie
5 ans*

p.7

CONTINU

Puissance calorifique nominale : **16 kw**
Utilisation de bûches d'une longueur de 50 cm
Départ des fumées sur le dessus par une buse de diamètre 230 mm
Dépression nécessaire dans le conduit de fumées de 12 à 14 pascals



182 Kg

EN 13229

INVICTA
FRANCE

* Voir conditions d'application dans la notice de l'appareil

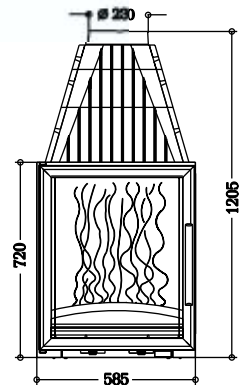
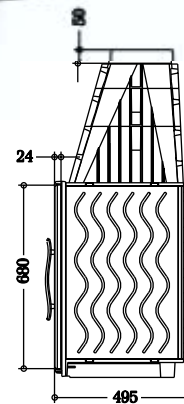

LES PLUS PRODUITS



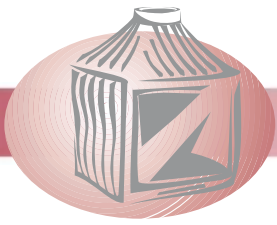

840 Horizontal

Référence : 6284 - 44

Garantie
5 ans*



p.8

CONTINU

Puissance calorifique nominale : **14 kw**
Utilisation de bûches d'une longueur de 55 cm
Départ des fumées sur le dessus par une buse de diamètre 200 mm
Dépression nécessaire dans le conduit de fumées de 12 à 14 pascals



EN 13229

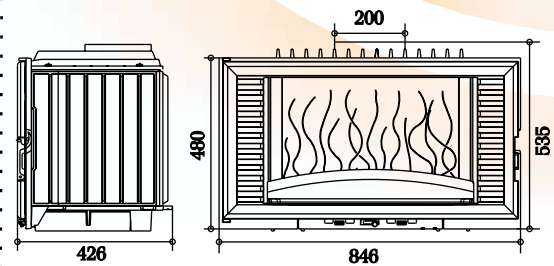

* Voir conditions d'application dans la notice de l'appareil

LES PLUS PRODUITS



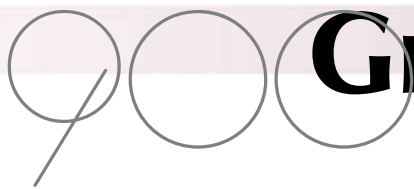

Grande Vision Relevable

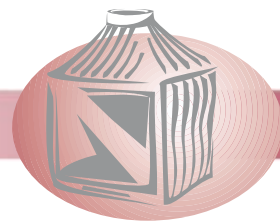

Référence : 6890 - 44



Garantie
5 ans*

p.9

CONTINU

Puissance calorifique nominale : **15 kw**
Utilisation de bûches d'une longueur de 70 cm
Départ des fumées sur le dessus par une buse de diamètre 200 mm
Dépression nécessaire dans le conduit de fumées de 12 à 14 pascals

206 Kg

INVICTA
FRANCE

* Voir conditions d'application dans la notice de l'appareil

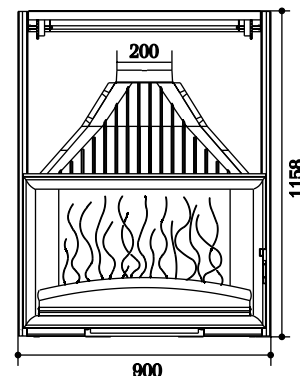
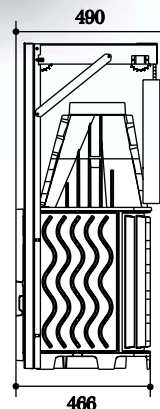

LES PLUS PRODUITS



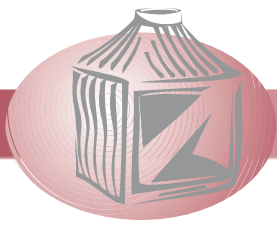

850 Prismatique Relevable

Référence : 6885 - 44

Garantie
5 ans*

p.10

Système
de relevage
par contrepoids



Version carénée Réf : 6889 - 44

CONTINU

Puissance calorifique nominale : **15 kw**
Utilisation de bûches d'une longueur de 64 cm
Départ des fumées sur le dessus par une buse de diamètre 200 mm
Dépression nécessaire dans le conduit de fumées de 12 à 14 pascals



198 Kg

EN 13229

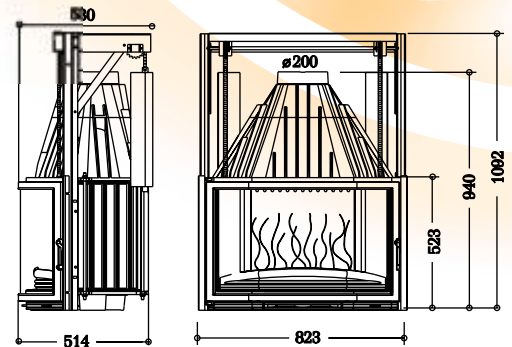

* Voir conditions d'application dans la notice de l'appareil

LES PLUS PRODUITS



850 Prismatique

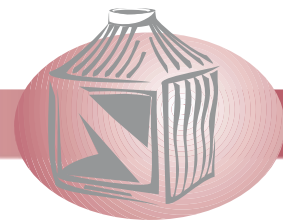

Référence : 6385 - 44



Version Double Face
Réf : 6388 - 44



Garantie
5 ans*

p.11

CONTINU

Puissance calorifique nominale : **16 kw**
Utilisation de bûches d'une longueur de 64 cm
Départ des fumées sur le dessus par une buse de diamètre 200 mm
Dépression nécessaire dans le conduit de fumées de 12 à 14 pascals
Option carénage référence 6954 50



167 Kg

EN 13229

INVICTA
FRANCE

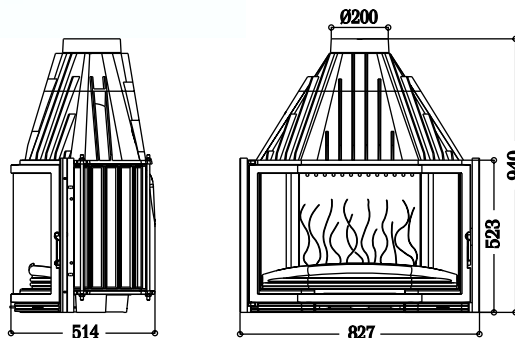

* Voir conditions d'application dans la notice de l'appareil

LES PLUS PRODUITS

Réglage de l'arrivée d'air : 4 positions
0: fermé / 1: économique / 2: médium / 3: vif.

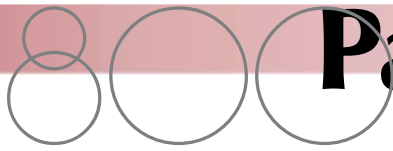
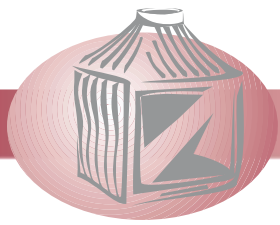

Panoramique Relevable

Référence : 6887 - 44

Garantie
5 ans*

p.12

Système
de relevage
par contrepoids



CONTINU

Puissance calorifique nominale : **14 kw**

Utilisation de bûches d'une longueur de 61 cm

Départ des fumées sur le dessus par une buse de diamètre 200 mm

Dépression nécessaire dans le conduit de fumées de 12 à 14 pascals



EN 13229

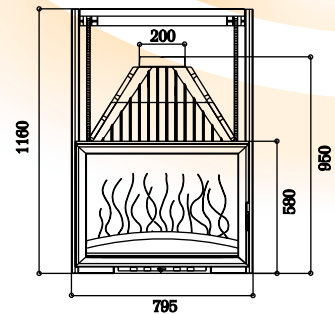
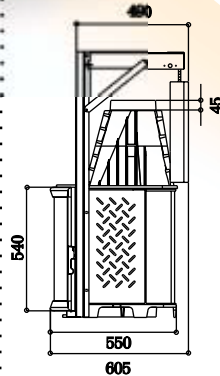

* Voir conditions d'application dans la notice de l'appareil

LES PLUS PRODUITS



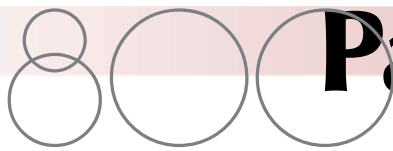

Panoramique

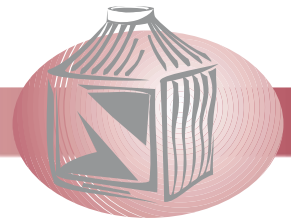

Référence : 6285 - 44



Garantie 5 ans*

p.13

CONTINU

Puissance calorifique nominale : **15 kw**
Utilisation de bûches d'une longueur de 61 cm
Départ des fumées sur le dessus par une buse de diamètre 200 mm
Dépression nécessaire dans le conduit de fumées de 12 à 14 pascals
Option carénage référence 6953 03



177 Kg

EN 13229

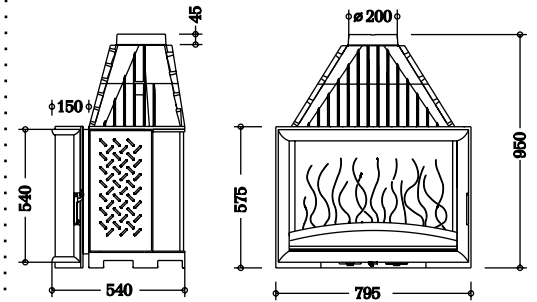

* Voir conditions d'application dans la notice de l'appareil

LES PLUS PRODUITS

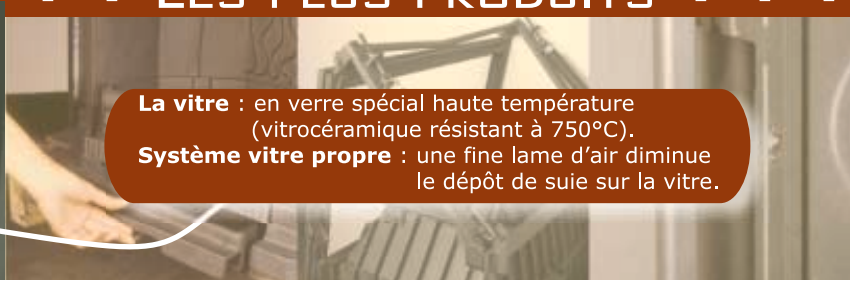
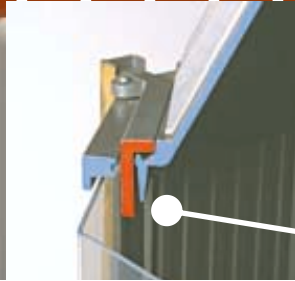
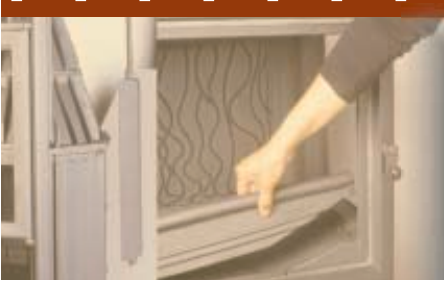

La vitre : en verre spécial haute température (vitrocéramique résistant à 750°C).
Système vitre propre : une fine lame d'air diminue le dépôt de suie sur la vitre.

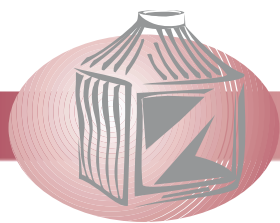

Grande Vision Relevable

Référence : 6886 - 44

Garantie
5 ans*

p.14

Systeme
de relevage
par contrepoids



Référence : 6881 - 44

Version disponible avec système de relevage par ressorts.

CONTINU

Puissance calorifique nominale : **14 kw**
Utilisation de bûches d'une longueur de 61 cm
Départ des fumées sur le dessus par une buse de diamètre 200 mm
Dépression nécessaire dans le conduit de fumées de 12 à 14 pascals



198 Kg

EN 13229

INVICTA
FRANCE

* Voir conditions d'application dans la notice de l'appareil

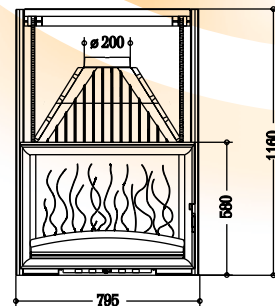
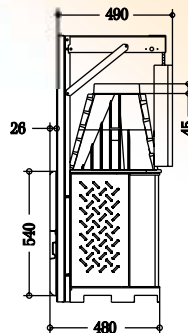

LES PLUS PRODUITS



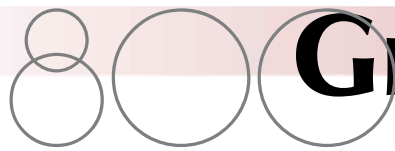

Grande Vision

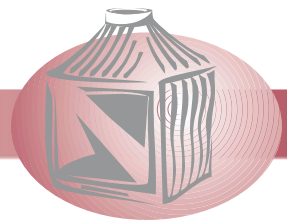

Référence : 6280 - 44



**Garantie
5 ans**

p.15

CONTINU

Puissance calorifique nominale : **15 kw**
Utilisation de bûches d'une longueur de 61 cm
Départ des fumées sur le dessus par une buse de diamètre 200 mm
Dépression nécessaire dans le conduit de fumées de 12 à 14 pascals
Option carénage référence 6953 03



165 Kg

EN 13229

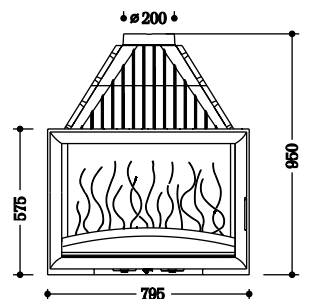
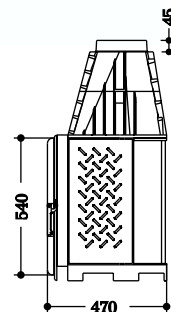

* Voir conditions d'application dans la notice de l'appareil

LES PLUS PRODUITS



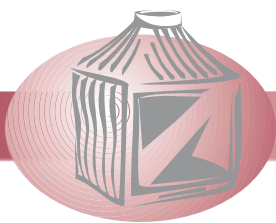

Panoramique Double Face

Référence : 6288 - 44

**Garantie
5 ans***

p.16



**Vision
panoramique
du feu
sur 280°**

CONTINU

Puissance calorifique nominale : **12 kw**
Utilisation de bûches d'une longueur de 61 cm
Départ des fumées sur le dessus par une buse de diamètre 200 mm
Dépression nécessaire dans le conduit de fumées de 12 à 14 pascals

191 Kg

EN 13229

INVICTA
FRANCE

* Voir conditions d'application dans la notice de l'appareil

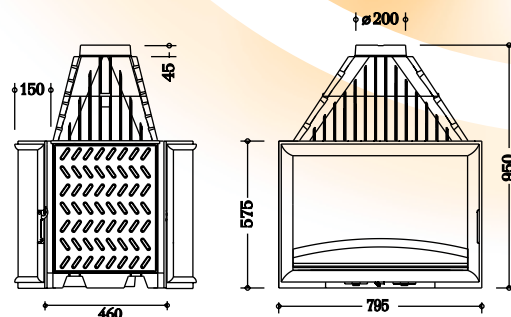

LES PLUS PRODUITS

La grille foyère : amovible pour un nettoyage facile, elle amène l'air de combustion sous les bûches et évacue les cendres dans le tiroir.



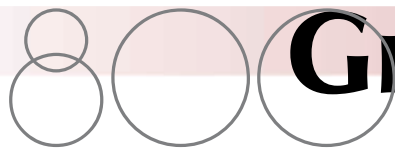

Grande Vision Double Face

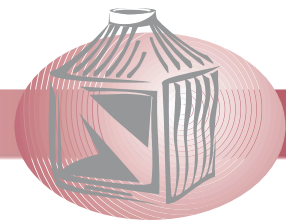

Référence : 6282 - 44



Garantie
5 ans*

p.17

CONTINU

Puissance calorifique nominale : **12 kw**
Utilisation de bûches d'une longueur de 61 cm
Départ des fumées sur le dessus par une buse de diamètre 200 mm
Dépression nécessaire dans le conduit de fumées de 12 à 14 pascals



EN 13229

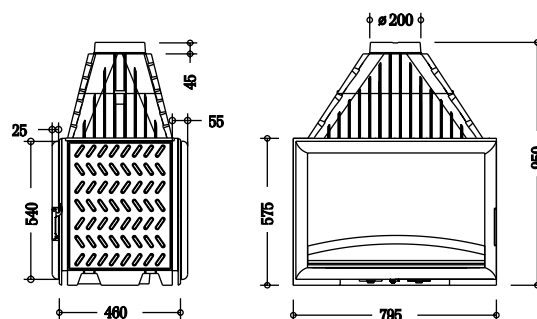

* Voir conditions d'application dans la notice de l'appareil

LES PLUS PRODUITS

L'excentrique : réglage facile de la dureté de fermeture de la porte en fonction du vieillissement du joint thermocorde.

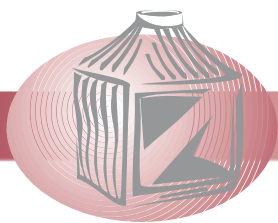

700 Panoramique Relevable

Référence : 6877 - 44

Garantie
5 ans*

p.18

Système
de relevage
par contrepoids



CONTINU

Puissance calorifique nominale : **14 kw**
Utilisation de bûches d'une longueur de 55 cm
Départ des fumées sur le dessus par une buse de diamètre 200 mm
Dépression nécessaire dans le conduit de fumées de 12 à 14 pascals



165 Kg

EN 13229

INVICTA
FRANCE

* Voir conditions d'application dans la notice de l'appareil

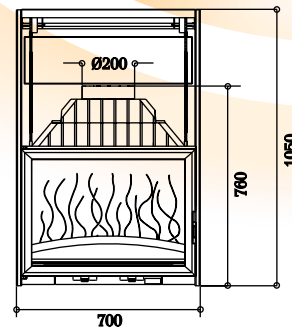
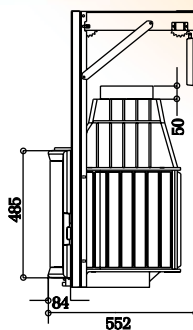

LES PLUS PRODUITS



700 Panoramique

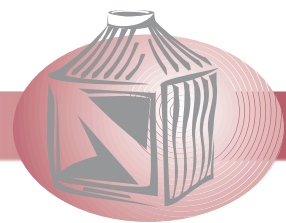

Référence : 6275 - 44



Garantie
5 ans*

p.19

CONTINU

Puissance calorifique nominale : **14 kw**

Utilisation de bûches d'une longueur de 55 cm

Départ des fumées sur le dessus par une buse de diamètre 200 mm

Dépression nécessaire dans le conduit de fumées de 12 à 14 pascals

Option carénage référence 6952 00



EN 13229



* Voir conditions d'application dans la notice de l'appareil

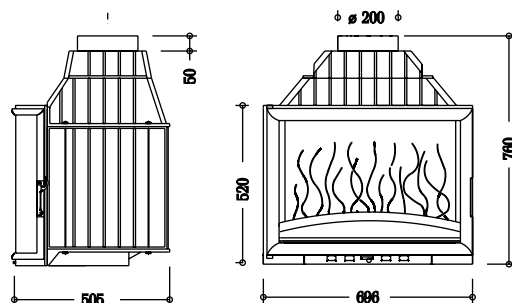

LES PLUS PRODUITS

Le tiroir : récolte les cendres de la combustion, son design s'intègre parfaitement à celui de la porte.



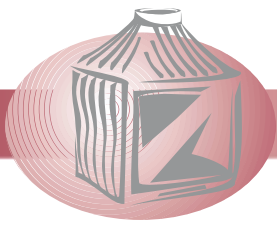

700 Prismatique Relevable

Référence : 6873 - 44

Garantie
5 ans*

p.20

Système
de relevage
par contrepoids



CONTINU

Puissance calorifique nominale : **14 kw**
Utilisation de bûches d'une longueur de 55 cm
Départ des fumées sur le dessus par une buse de diamètre 200 mm
Dépression nécessaire dans le conduit de fumées de 12 à 14 pascals



EN 13229

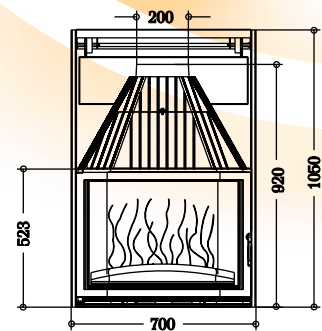
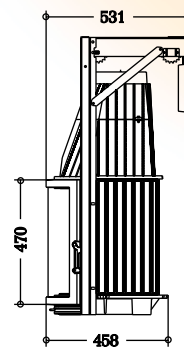

* Voir conditions d'application dans la notice de l'appareil

LES PLUS PRODUITS



700 Prismatique

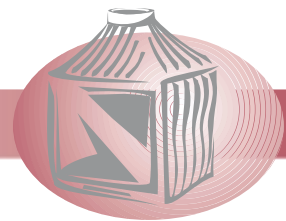

Référence : 6370 - 46



Garantie
5 ans

p.21

CONTINU

Puissance calorifique nominale : **14 kw**
Utilisation de bûches d'une longueur de 55 cm
Départ des fumées sur le dessus par une buse de diamètre 200 mm
Dépression nécessaire dans le conduit de fumées de 12 à 14 pascals



EN 13229

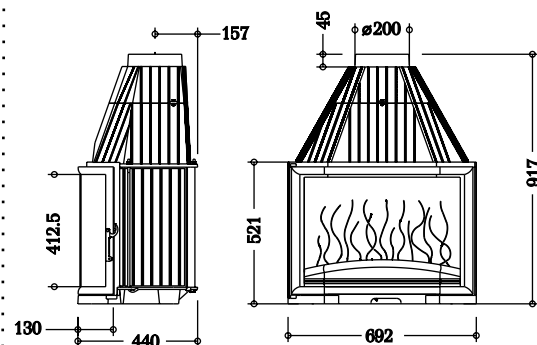

* Voir conditions d'application dans la notice de l'appareil

LES PLUS PRODUITS



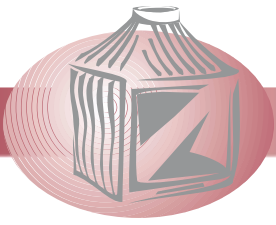

70 Grande Vision Relevable

Référence : 6876 - 44

Garantie
5 ans

p.22

Système
de relevage
par contrepoids



CONTINU

Puissance calorifique nominale : **14 kw**
Utilisation de bûches d'une longueur de 55 cm
Départ des fumées sur le dessus par une buse de diamètre 200 mm
Dépression nécessaire dans le conduit de fumées de 12 à 14 pascals



162 Kg

EN 13229

INVICTA
FRANCE

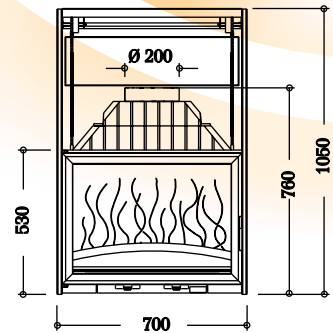
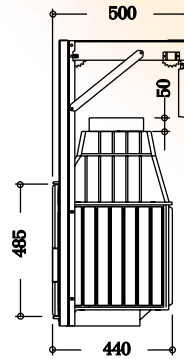

* Voir conditions d'application dans la notice de l'appareil

LES PLUS PRODUITS



700 Grande Vision

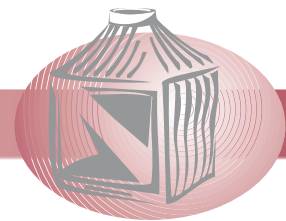

Référence : 6270 - 44



Garantie
5 ans*

p.23

CONTINU

Puissance calorifique nominale : **15 kw**

Utilisation de bûches d'une longueur de 55 cm

Départ des fumées sur le dessus par une buse de diamètre 200 mm

Dépression nécessaire dans le conduit de fumées de 12 à 14 pascals

Option carénage référence 6952 00



130 Kg

EN 13229

INVICTA
FRANCE

* Voir conditions d'application dans la notice de l'appareil

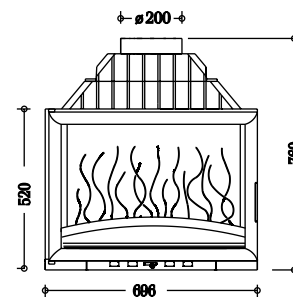
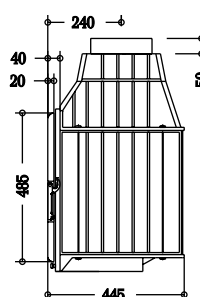

LES PLUS PRODUITS



La taque : décore et protège le fond de l'âtre.
Elle se retire en quelques secondes.



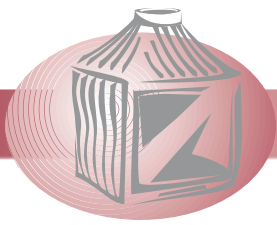

700 Grande Vision Relevable

Référence : 6871 - 44

Garantie
5 ans*

p.24

Système
de relevage
par ressorts



CONTINU

Puissance calorifique nominale : **14 kw**

Utilisation de bûches d'une longueur de 55 cm

Départ des fumées sur le dessus par une buse de diamètre 200 mm

Dépression nécessaire dans le conduit de fumées de 12 à 14 pascals

Option carénage référence 6952 02



EN 13229



* Voir conditions d'application dans la notice de l'appareil

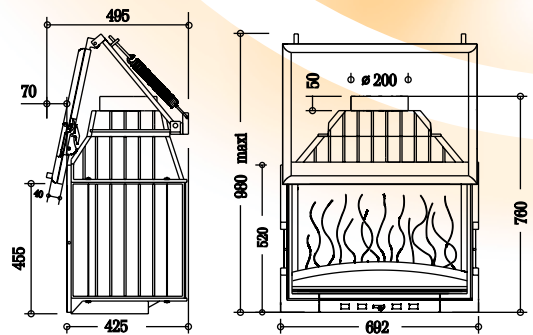

LES PLUS PRODUITS

Les Ressorts : réglables en dureté pour que le relevage reste facile sans être trop rapide.



700 Double Face

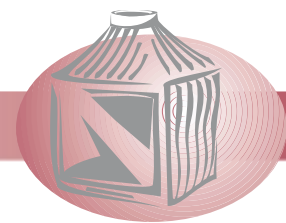

Référence : 6278 - 44



Garantie
5 ans*

p.25

CONTINU

Puissance calorifique nominale : **10 kw**
Utilisation de bûches d'une longueur de 55 cm
Départ des fumées sur le dessus par une buse de diamètre 200 mm
Dépression nécessaire dans le conduit de fumées de 12 à 14 pascals

141 Kg

EN 13229

INVICTA
FRANCE

* Voir conditions d'application dans la notice de l'appareil

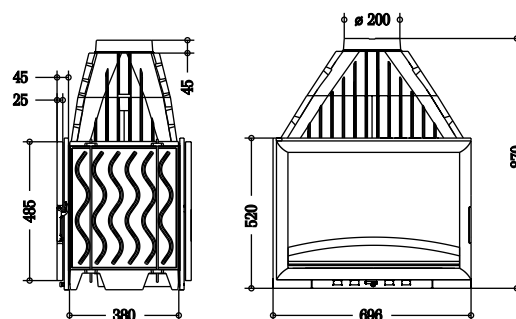

LES PLUS PRODUITS

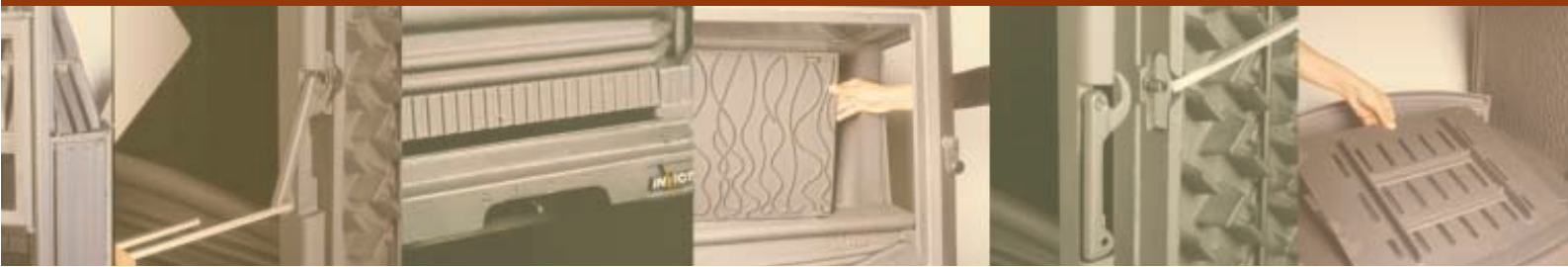

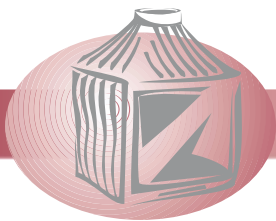

700 Sélénic

Référence : 6769 - 00

Garantie
5 ans*

p.26



Avec volet : 6769 - 05



Référence : 6769 - 01



Référence : 6769 - 02



Référence : 6769 - 03

CONTINU

Puissance calorifique nominale : **14 kw**

Utilisation de bûches d'une longueur de 50 cm maxi (conseillé 33 cm)

Départ des fumées sur le dessus par une buse de diamètre 200 mm

Dépression nécessaire dans le conduit de fumées de 12 à 14 pascals



EN 13229

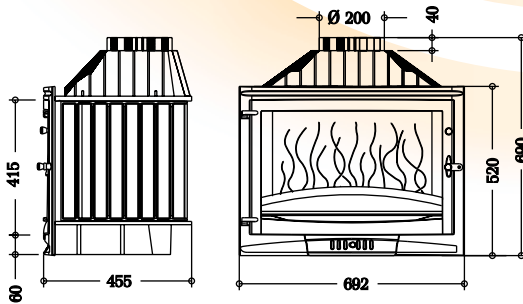

* Voir conditions d'application dans la notice de l'appareil

LES PLUS PRODUITS



700 Minos

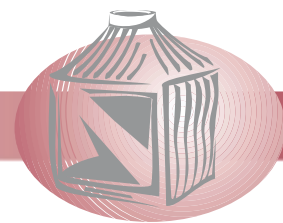

Référence : 6772-44

Garantie
5 ans*



p.27

CONTINU

Puissance calorifique nominale : **14 kw**
Utilisation de bûches d'une longueur de 50 cm
Départ des fumées sur le dessus par une buse de diamètre 180 mm
Dépression nécessaire dans le conduit de fumées de 12 à 14 pascals



EN 13229

INVICTA
FRANCE

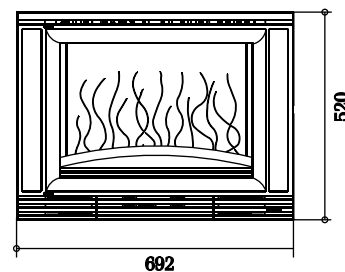
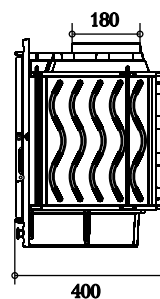

* Voir conditions d'application dans la notice de l'appareil

LES PLUS PRODUITS

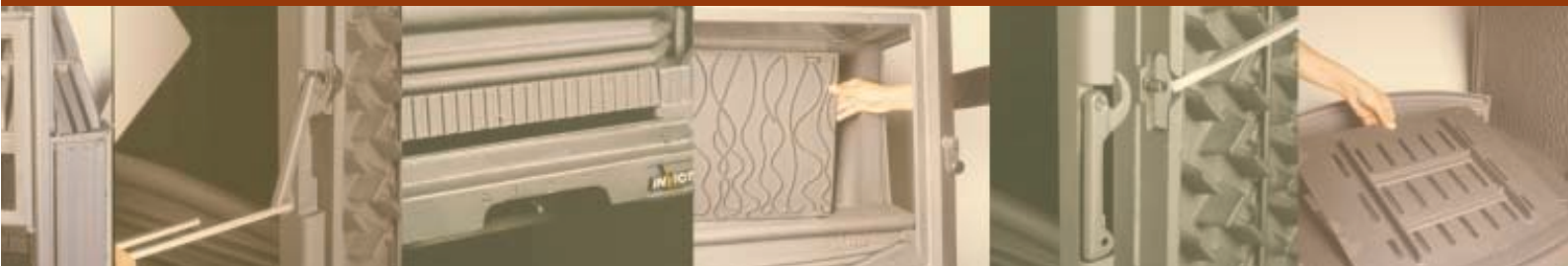

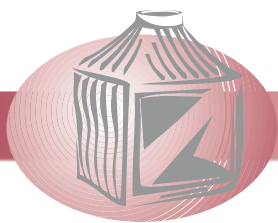

700 Compact

Référence : 6274 - 44

Garantie
5 ans*

p.28



CONTINU

Puissance calorifique nominale : **14 kw**
Utilisation de bûches d'une longueur de 55 cm
Départ des fumées sur le dessus par une buse de diamètre 200 mm
Dépression nécessaire dans le conduit de fumées de 12 à 14 pascals



EN 13229

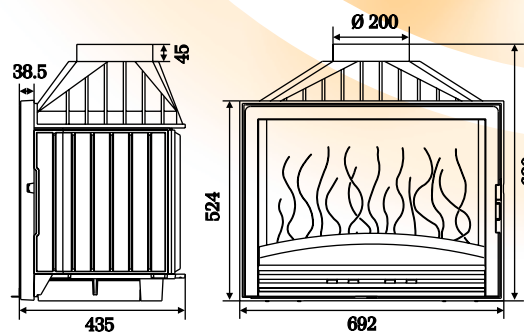

* Voir conditions d'application dans la notice de l'appareil

LES PLUS PRODUITS



700 Compact 520 C

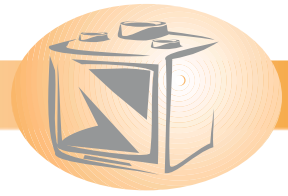

Référence : 6674 - 44

Garantie
5 ans*



p.29

CONTINU

Puissance calorifique nominale : **14 kw**

Utilisation de bûches d'une longueur de 55 cm

Départ des fumées sur le dessus par une buse de diamètre 200 mm

Dépression nécessaire dans le conduit de fumées de 12 à 14 pascals

Équipement : - Registre de tirage

- 2 sorties d'air chaud Ø 125 sur le dessus
- 2 turbines axiales débit 160 m³/h
- 2 vitesses
- Interrupteur thermique de sécurité.



145 Kg



EN 13229

INVICTA
FRANCE

* Voir conditions d'application dans la notice de l'appareil

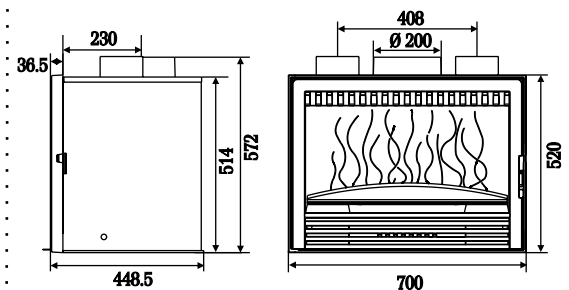

LES PLUS PRODUITS



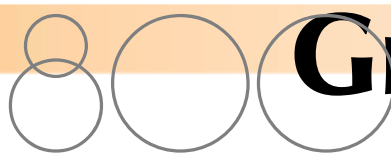
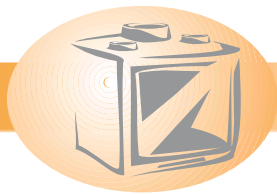

Grande Vision Turbo

Référence : 6681 - 44

**Garantie
5 ans***



p.30

CONTINU

Puissance calorifique nominale : **15 kw**

Utilisation de bûches d'une longueur de 55 cm

Départ des fumées sur le dessus par une buse de diamètre 200 mm

Dépression nécessaire dans le conduit de fumées de 12 à 14 pascals

Équipement : - Registre de tirage

- 2 sorties d'air chaud Ø 125 sur le dessus
- 2 turbines axiales débit 160 m³/h
- 2 vitesses
- Interrupteur thermique de sécurité.

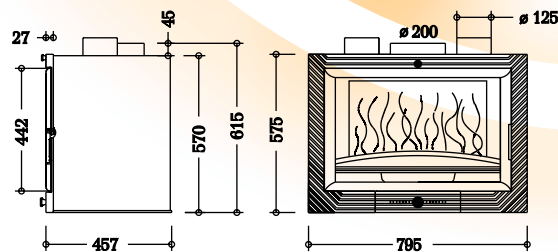

148 Kg



EN 13229

INVICTA
FRANCE

* Voir conditions d'application dans la notice de l'appareil

LES PLUS PRODUITS



700 Panoramique Turbo

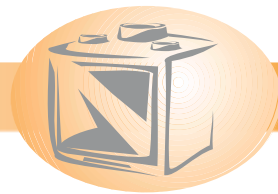

Référence : 6676 - 44



Garantie
5 ans*

p.31

CONTINU

Puissance calorifique nominale : **14 kw**

Utilisation de bûches d'une longueur de 55 cm

Départ des fumées sur le dessus par une buse de diamètre 200 mm

Dépression nécessaire dans le conduit de fumées de 12 à 14 pascals

Équipement : - Registre de tirage

- 2 sorties d'air chaud Ø 125 sur le dessus
- 2 turbines axiales débit 160 m³/h
- 2 vitesses
- Interrupteur thermique de sécurité.



145 Kg



EN 13229

INVICTA
FRANCE

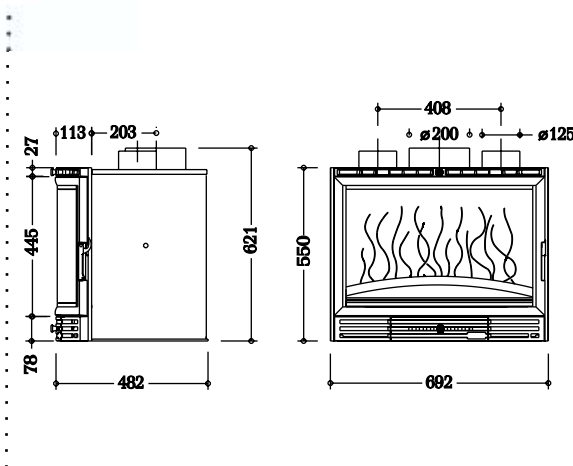

* Voir conditions d'application dans la notice de l'appareil

LES PLUS PRODUITS



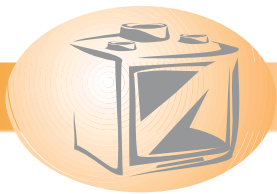

700 Prismatique Turbo

Référence : 6673 - 44

Garantie
5 ans*



p.32

CONTINU

Puissance calorifique nominale : **14 kw**

Utilisation de bûches d'une longueur de 55 cm

Départ des fumées sur le dessus par une buse de diamètre 200 mm

Dépression nécessaire dans le conduit de fumées de 12 à 14 pascals

Equipement : - Registre de tirage

- 2 sorties d'air chaud Ø 125 sur le dessus
- 2 turbines axiales débit 160 m³/h
- 2 vitesses
- Interrupteur thermique de sécurité.

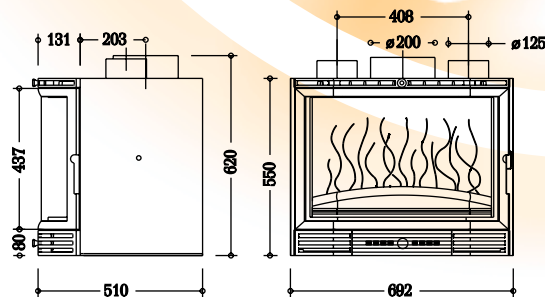

EN 13229



LES PLUS PRODUITS



Le carénage : présent sur tous les inserts, canalise l'air chaud sur l'avant des appareils. 2 sorties peuvent conduire l'air chaud dans des pièces secondaires.

700 Grande Vision Turbo

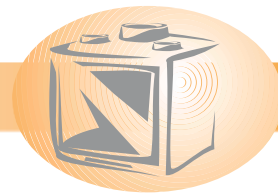

Référence : 6671 - 44 existe aussi sans turbines Référence : 6470 - 44

**Garantie
5 ans***



Réf. 6675-44



Réf. 6677-44



Réf. 6679-44

p.33

CONTINU

Puissance calorifique nominale : **14 kw**

Utilisation de bûches d'une longueur de 55 cm

Départ des fumées sur le dessus par une buse de diamètre 200 mm

Dépression nécessaire dans le conduit de fumées de 12 à 14 pascals

Équipement : - Registre de tirage

- 2 sorties d'air chaud Ø 125 sur le dessus
- 2 turbines axiales débit 160 m³/h
- 2 vitesses
- Interrupteur thermique de sécurité.

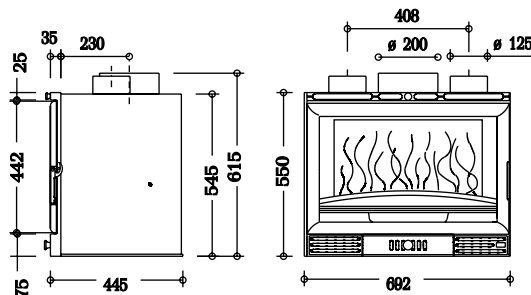

142 Kg



EN 13229

INVICTA
FRANCE

* Voir conditions d'application dans la notice de l'appareil

LES PLUS PRODUITS



Le chenêt : amovible pour un nettoyage facile

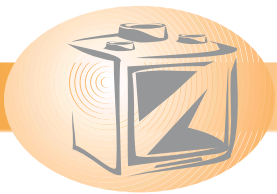

Turbo

Référence : 6660 - 14

**Garantie
5 ans***



p.34

CONTINU

Puissance calorifique nominale : **10 kw**

Utilisation de bûches d'une longueur de 45 cm

Départ des fumées sur le dessus par une buse de diamètre 180 mm

Dépression nécessaire dans le conduit de fumées de 12 à 14 pascals

Équipement : - Registre de tirage

- 2 sorties d'air chaud Ø 125 sur le dessus
- 2 turbines axiales débit 100 m³/h
- Interrupteur thermique de sécurité.

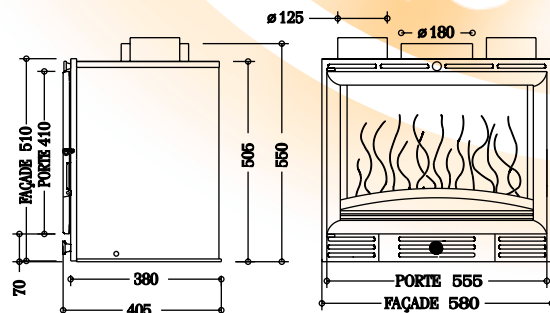

100 Kg



EN 13229

INVICTA
FRANCE

* Voir conditions d'application dans la notice de l'appareil

LES PLUS PRODUITS

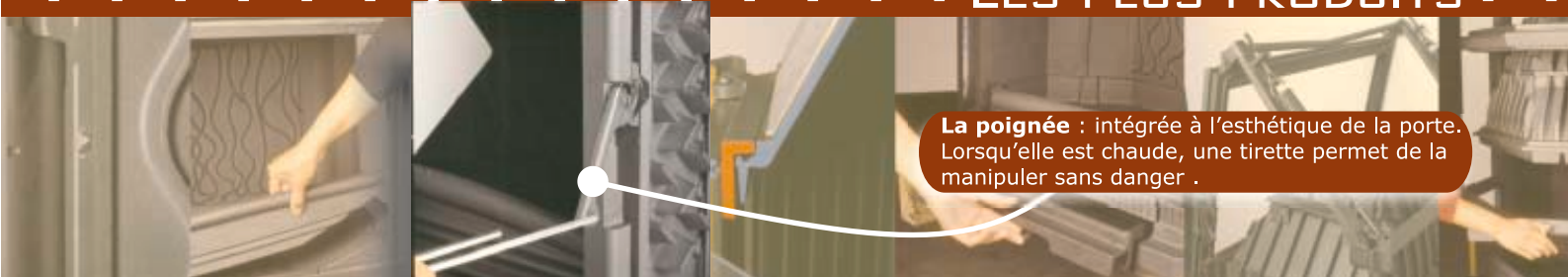

La poignée : intégrée à l'esthétique de la porte. Lorsqu'elle est chaude, une tigelette permet de la manipuler sans danger.

700 Double porte



Référence : 6271 - 44

Garantie
5 ans*



Puissance calorifique nominale : **14 kw**
Utilisation de bûches d'une longueur de 55 cm
Départ des fumées sur le dessus par une buse de Ø 200 mm
Dépression nécessaire de 12 à 14 pascals

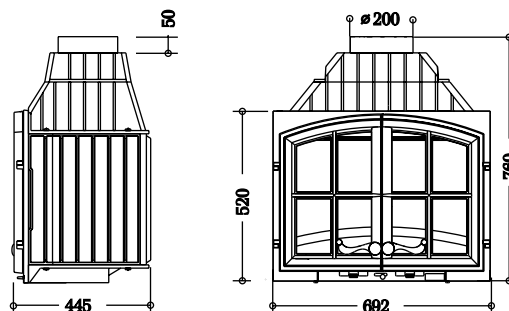

CONTINU



140 Kg

EN 13229

Récupérateur de chaleur

p 35

Référence : 6197 - 10

Utilisation de bûches d'une longueur de 55 cm
Départ des fumées sur le dessus par une buse de Ø 200 mm
Dépression dans le conduit de fumées de 12 à 14 pascals

Garantie
5 ans*

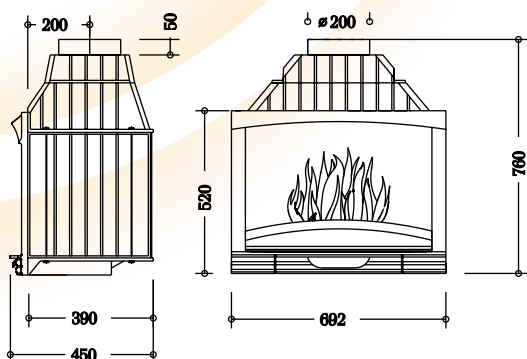

* Voir conditions d'application dans la notice de l'appareil

119 Kg

IN VICTA
FRANCE



LES PLUS PRODUITS





Les Allume-feu

GEL
Référence : 108
Contenance : 1L



LIQUIDE
Référence : 109
contenance : 1 L



CUBES BLANCS
Référence : 107
Poids à l'emballage : 400 g



BATONNETS
Référence : 106
Poids à l'emballage : 150 g



p.36

Les grilles d'aération à glissière



Référence : 6943 47
Dimensions : 218 x 108 x 20 mm
Poids : 0.9 kg

Référence : 6943 48
Dimensions : 175 x 75 x 20 mm
Poids : 0.5 kg



INVICTA
FRANCE

LES PLUS PRODUITS



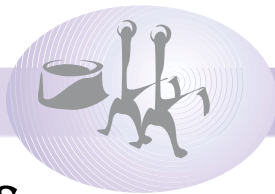

Les Carénages *pour foyers*

Sur certains de nos appareils,
des carénages permettent
de capter au plus près
l'air chaud autour du foyer.

Des gaines de Ø 125 mm placées sur le
carénage vont ensuite répartir
l'air chaud vers d'autres pièces de
l'habitation.

Nos carénages sont constitués
d'un ensemble de pièces
en tôle électro-zinguée, assemblées par vis.
Ils sont équipés
de 4 sorties d'air chaud de Ø 125 mm.



Les modèles de carénages :

Référence: 6952 00	pour foyers	6270 et 6275
Référence: 6952 02	pour foyer	6871
Référence: 6953 03	pour foyers	6280 et 6285
Référence: 6953 04	pour foyer	6881
Référence: 6954 50	pour foyer	6380
Référence: 6954 52	pour foyer	6382
Référence: 6954 53	pour foyer	6383
Référence: 6956 00	pour foyer	6385

p.37

Les réductions de buses *pour foyers et inserts*

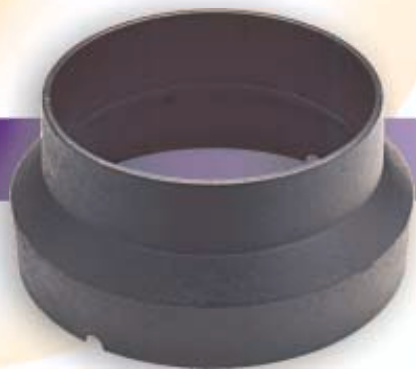

Référence : 6945 50

Réduction en fonte Ø 200 / Ø 180

Poids : 2.9 kg

Emboîtement: 40 mm

Référence : 6945 60

Réduction en fonte Ø 230 / Ø 200

Poids : 3.2 kg

Emboîtement : 40 mm

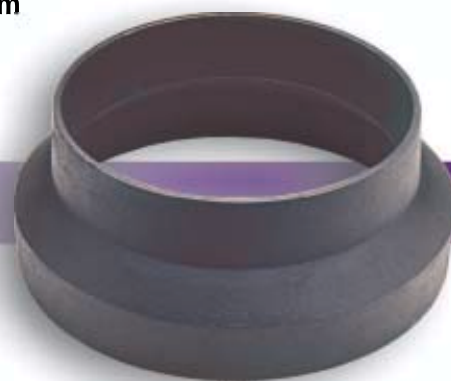

INVICTA
FRANCE

LES PLUS PRODUITS



Les ailettes : elles permettent de mieux
restituer la chaleur à l'habitation.

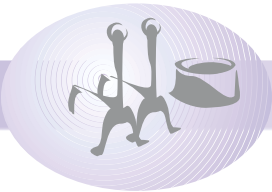

Les chenets *en fonte*

LION

Référence : 1910
Larg. 200 - Haut. 295 - Prof. 400 mm
Poids : 4.2 kg



CROIX DE MALTE

Référence : 1900
Larg. 230 - Haut. 360 - Prof. 400 mm
Poids : 4 kg



VOLUTE

Référence : 1920
Larg. 160 - Haut. 340 - Prof. 380 mm
Poids : 3.2 kg



BOULE

Référence : 1930
Larg. 210 - Haut. 410 - Prof. 410 mm
Poids : 5 kg



p.38



LES PLUS PRODUITS



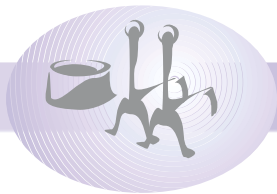

Les taques pour cheminées ouvertes



Les Glaneuses

Réf. 1040
H : 480 - Larg. 580 mm
Poids : 28.3 kg



Chien et Bécasse

Réf. 1020
H : 460 - Larg. 500 mm
Poids : 19.6 kg



Salamandre

Réf. 1050
H : 435 - Larg. 500 mm
Poids : 21.3 kg



Le Cerf en forêt

Réf. 1010
H : 450 - Larg. 590 mm
Poids : 29.7 kg



Chevaux de Camargue

Réf. 1200
H : 455 - Larg. 585 mm
Poids : 20.8 kg



Le Devin

Réf. 1080
H : 485 - Larg. 485 mm
Poids : 16.4 kg

Présentoir garni

Réf. 1995



p.39

Les poids indiqués dans ce catalogue sont approximatifs.
Tous droits réservés. Ce document n'est pas contractuel. INVICTA se réserve le droit de modifier ses modèles sans préavis.

LES PLUS PRODUITS





INVICTA
FRANCE

BP 03 - F 08350 DONCHERY

Service commercial France

Tél. : 03 24 27 71 65/64

Fax : 03 24 26 62 42

Service commercial export

Tél. : 03 24 27 71 88

Fax : 03 24 26 62 42

Site : www.invicta.fr

E-mail : accueil@invicta-sa.fr